

## Настольный встраиваемый розеточный блок с откидной крышкой Donel, тип DDSB

Настольный встраиваемый розеточный блок с откидной крышкой Donel DDSB8HLEAL - решение для организации подключения к электропитанию индивидуальных рабочих мест, комнат переговоров, открытых офисных пространств, конференц-залов и гостиничных номеров к электропитанию, к компьютерным сетям, а так же к мультимедийной технике.

<b>Тип:</b>	DDSB
<b>Артикул:</b>	DDSB8HLEAL
<b>Наименование:</b>	Donel Настольный встраиваемый розеточный блок с откидной крышкой 8 мод. (4 мод. 45x45), easylift, алюминий
<b>Количество модулей 22.5x45:</b>	8
<b>Цвет:</b>	Алюминий
<b>Материал верхней крышки:</b>	Алюминиевый сплав
<b>Габаритные размеры верхней крышки, мм:</b>	280 x 150
<b>Габаритные размеры, мм:</b>	280 x 150 x 115
<b>Монтажное отверстие, мм:</b>	266 x 140
<b>Тип крышки:</b>	Откидная со щеточным вводом, возможность двухстороннего открытия

<b>Гарантия:</b>	1 год
<b>Сделано в</b>	Китае
<b>Комплектация:</b>	
Настольный встраиваемый розеточный блок с откидной крышкой	1шт
Инструкция по эксплуатации	1шт
Упаковка	1шт

**ВАЖНО! Электроустановочные изделия, слаботочные и мультимедийные розетки стандарта 45x45, а также кабель для подключения к электропитанию в комплект поставки не входят и приобретаются отдельно**

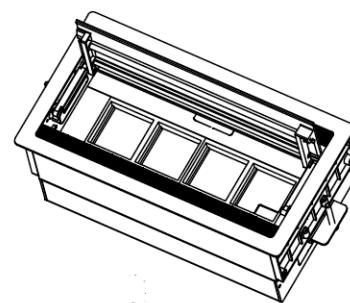
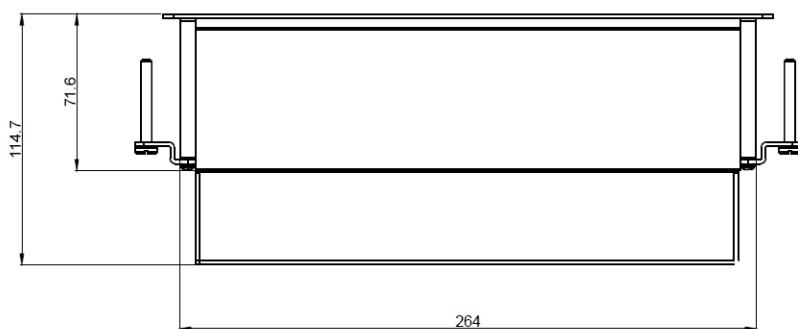
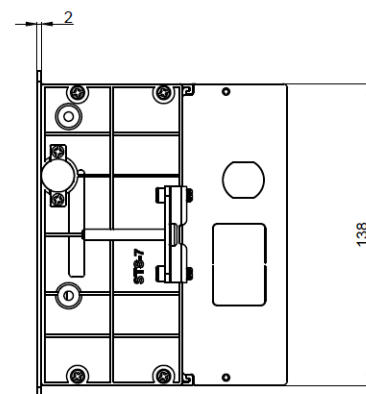
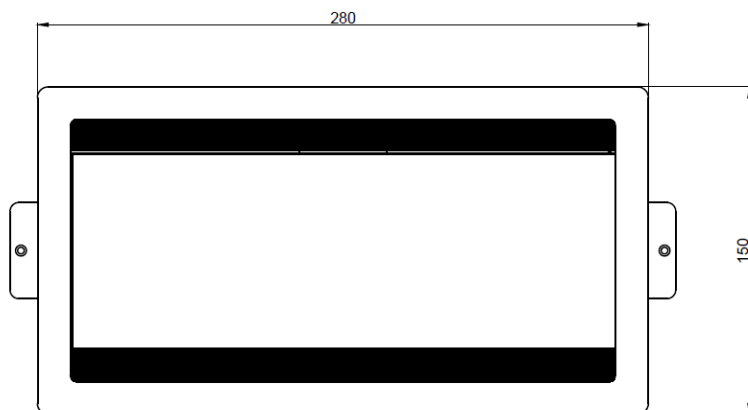
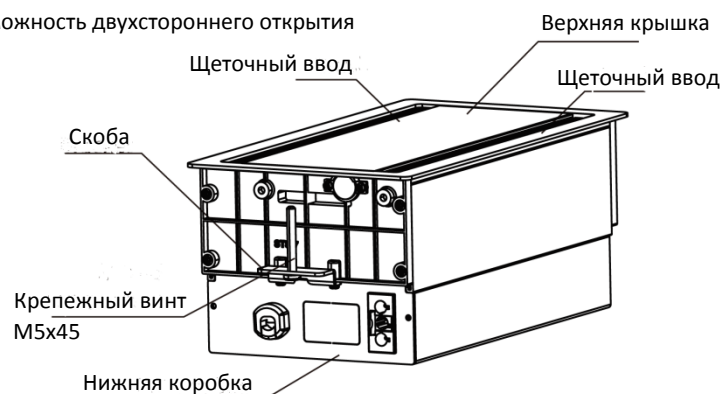

### Установка:

#### Вариант 1

1. Прodelать в панели соответствующее отверстие, ослабить винты, которыми она крепится к нижней коробке, сдвинуть нижнюю коробку.
2. Вставить электроустановочные изделия в монтажную раму. Вставить кабель питания в боковое выходное отверстие и подсоединить его к электроустановочным изделиям.
3. Закрепить кабель питания, вставив кабельный зажим в боковое выходное отверстие.

4. Закрепить нижнюю коробку и боковую панель с помощью винтов.

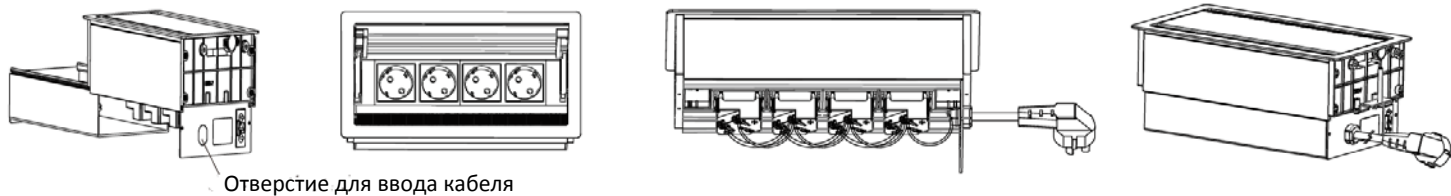

Отверстие для ввода кабеля

*Вариант 2 (используя коннектор GST, в комплект поставки не входит и приобретается отдельно)*

1. Проделать в панели специальное отверстие для разъема GST, ослабить винты, которыми она крепится к нижней коробке, сдвинуть нижнюю коробку и установить разъем GST.
2. Вставить электроустановочные изделия в монтажную раму.
3. Подсоединить провода от разъема GST к электроустановочным изделиям.
4. Закрепить нижнюю коробку и боковую панель с помощью винтов

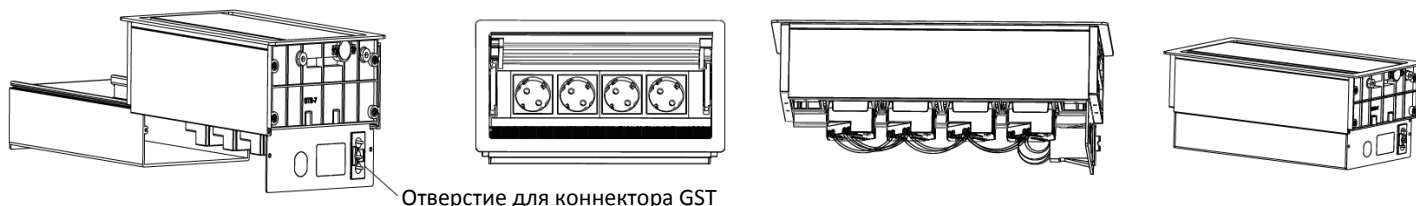

Отверстие для коннектора GST

5. Подготовить монтажное отверстие размером 266 x 140мм

6. Установить настольный блок в отверстие

*Вариант 1*

1. Если толщина рабочего стола составляет от 15 мм до 55 мм, использовать четыре винта с крестообразной головкой 3x10 для крепления монтажных кронштейнов с обеих сторон изделия. Если толщина рабочего стола составляет от 55 мм до 65 мм, то монтажные кронштейны необходимо устанавливать в обратном порядке (чтобы увеличить пространство для установки).
2. Вставить крепежные винты M5x45 в монтажные отверстия кронштейнов, зафиксировать их к нижней панели рабочего стола и закрепить розеточный блок.

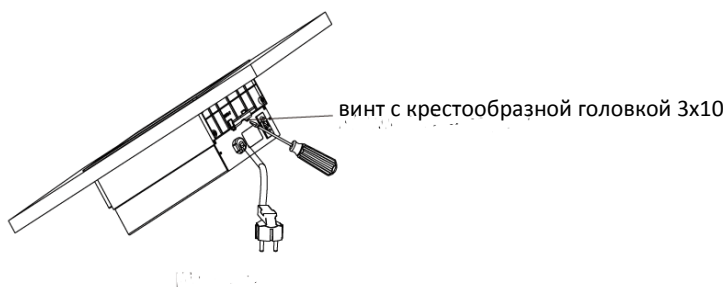

винт с крестообразной головкой 3x10

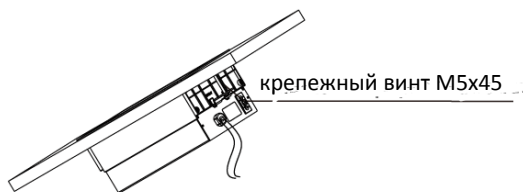

крепежный винт M5x45

*Вариант 2*

1. Установить розеточный блок в предварительно вырезанное отверстие в столе.
2. Откинуть одну сторону крышки, чтобы был доступ к монтажным отверстиям, затем закрепите розеточный блок с помощью винтов M4x16.
3. Закрыть крышку и повторить тот же процесс для монтажа с другой стороны.

винт с крестообразной головкой 4x16

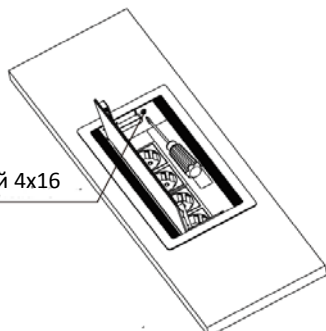

**Рабочая температура окружающей среды:** -5...40 °C

**Техническое обслуживание:** Чистка поверхности изделия тканью  
Не использовать ацетон, смолочистители или трихлорэтилен

**Экологичность:** Не содержит галогенов

**Правила и условия безопасной эксплуатации:**

Монтаж производить квалифицированным специалистом согласно ПУЭ только при отключенном электропитании сети.

Запрещается подключение к неисправной электропроводке.

При обнаружении видимых механических повреждений, появления специфического запаха при эксплуатации или в случаях попадания воды внутрь изделия, настольный розеточный блок необходимо отключить от электрической сети до проверки работоспособности специалистом.

Только для использования внутри помещения.

**Правила и условия перевозки:**

Перевозка любым транспортом в упаковке изготовителя.

**Правила и условия реализации:**

Особых условий не требуется, реализация через оптовые и розничные сети.

**Правила и условия утилизации:**

Утилизировать обычным способом, как твердые бытовые отходы.

**Гарантийные обязательства:**

Срок гарантии на данное оборудование составляет 12 месяцев со дня ввода его в эксплуатацию, что подтверждается соответствующим документом.

Изготовитель гарантирует качество изделия при соблюдении потребителем условий эксплуатации, транспортирования и хранения.

**Гарантия не распространяется:**

- в случае несоблюдения правил эксплуатации;
- в случае внесения покупателем технических изменений в конструкцию;
- на блок, имеющий механические повреждения.

**Изготовитель:** НК LEED LIGHTING CO., LTD

**Адрес:** No.23, East of lefeng str. 9 Dist. Sansha villeage, Henglan town, Zhongshan city, Guangdong, Китай.

**Компания, уполномоченная изготовителем на территории ЕАЭС:** ООО "Реал Электро", 115088, Москва г, вн.тер.г. муниципальный округ Печатники, ул Южнопортовая, д. 34, стр. 2, этаж 1, помещ.1, ком.19-27, тел.+7 495 230 31 32, info@realelectro.com, www.realelectro.com