

Donel[®]

СДЕРЖАННЫЙ СКАНДИНАВСКИЙ ДИЗАЙН
И ВЫСОКОКАЧЕСТВЕННЫЕ МАТЕРИАЛЫ
ЭЛЕГАНТНЫХ ЦВЕТОВ



серия **R98**



О БРЕНДЕ

Done!® – современный российский бренд, представляющий широкий спектр электротехнической продукции для сегментов гражданского и жилищного строительства. Продукция Done!® изготавливается на производственных площадках компании в России и КНР. Напольные пластиковые лючки и системы прокладки кабеля под полом, выдвигаемые лючки, настольные розеточные блоки, датчики движения, различные виды

электроустановочных изделий и зарядные устройства адаптированы для использования в проектах любого уровня сложности. Недавно ассортимент бренда пополнился группой товаров из светотехнического направления: светодиодными лентами, блоками питания, алюминиевым профилем и трехфазным шинопроводом.



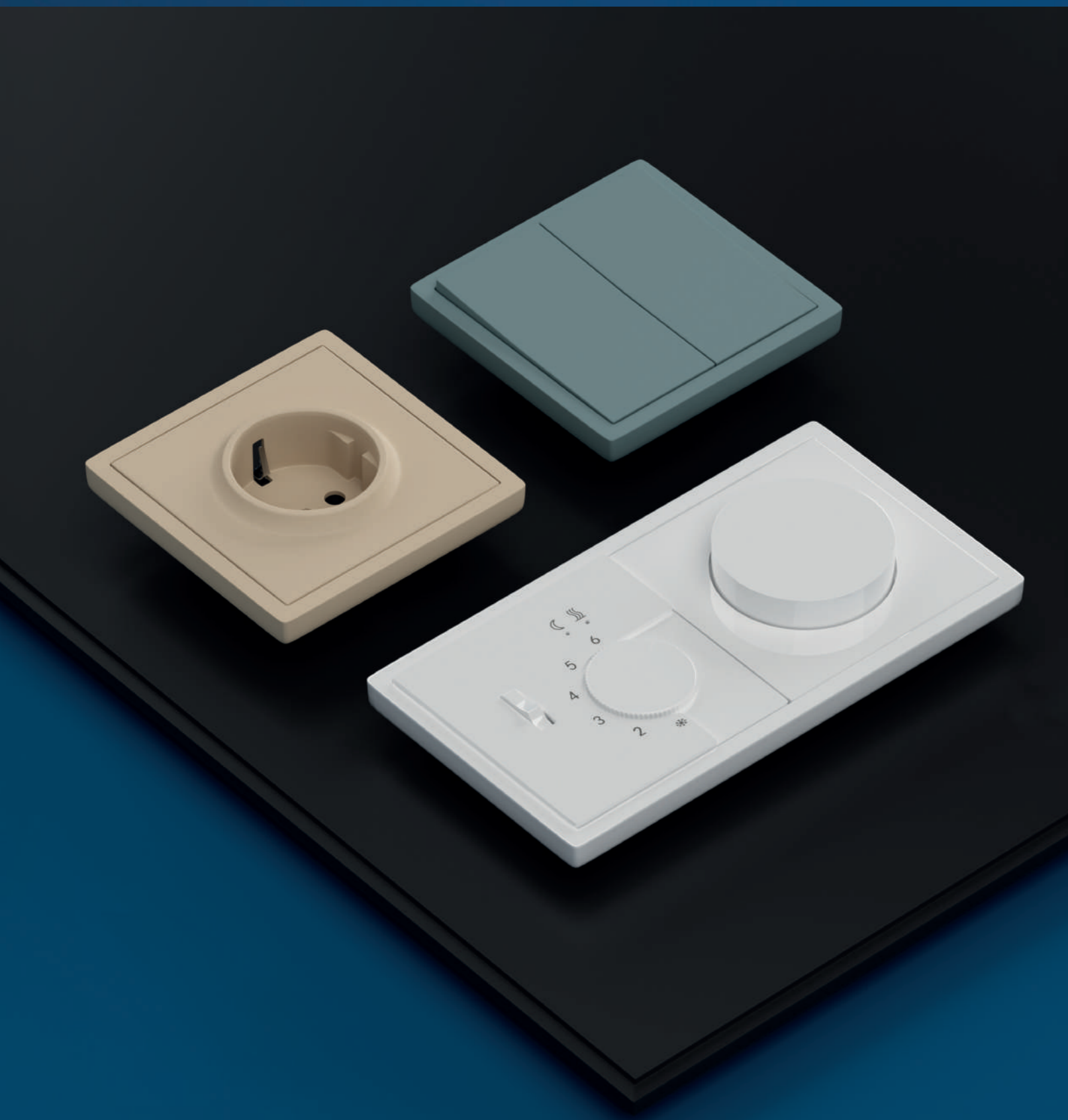

СЕРИЯ R98

Серия электроустановочных изделий Donei® R98 сочетает в себе сдержанный скандинавский дизайн и высококачественные материалы элегантных цветов: черный, матовый карбон, алюминий, белый глянцевый, матовый кашемир, сталь, матовый белый, матовый серый, матовый шоколад и матовый изумруд. Серия включает в себя разнообразные механизмы, что позволяет добавить любую функцию в многопостовую комбинацию. Donei® R98 – это максимум сочетаний, отличная гибкость и уникальный дизайн по доступной цене.

РОЗЕТКА

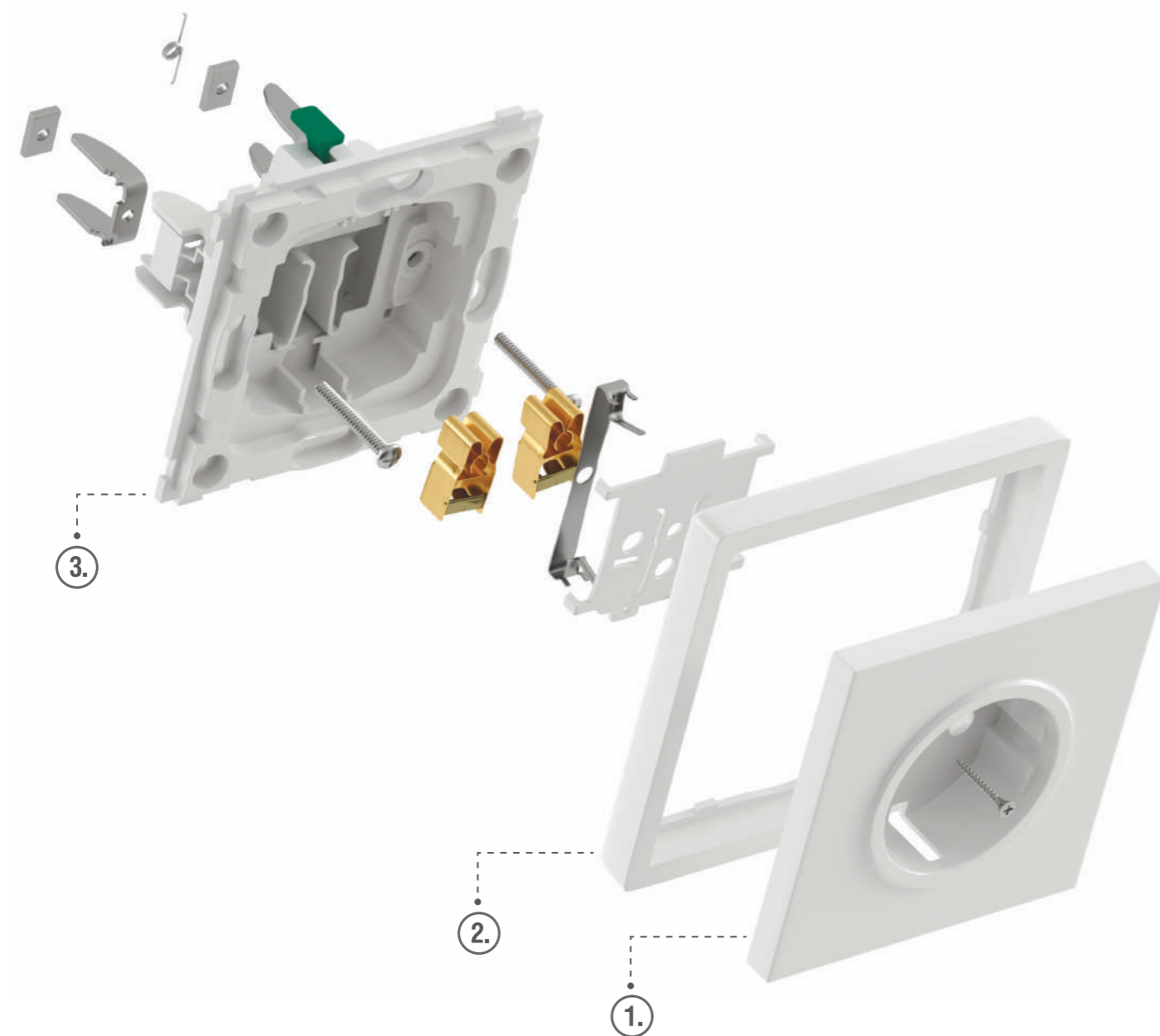

- 1 накладка (розетка)
- 2 рамка
- 3 механизм

ВЫКЛЮЧАТЕЛЬ

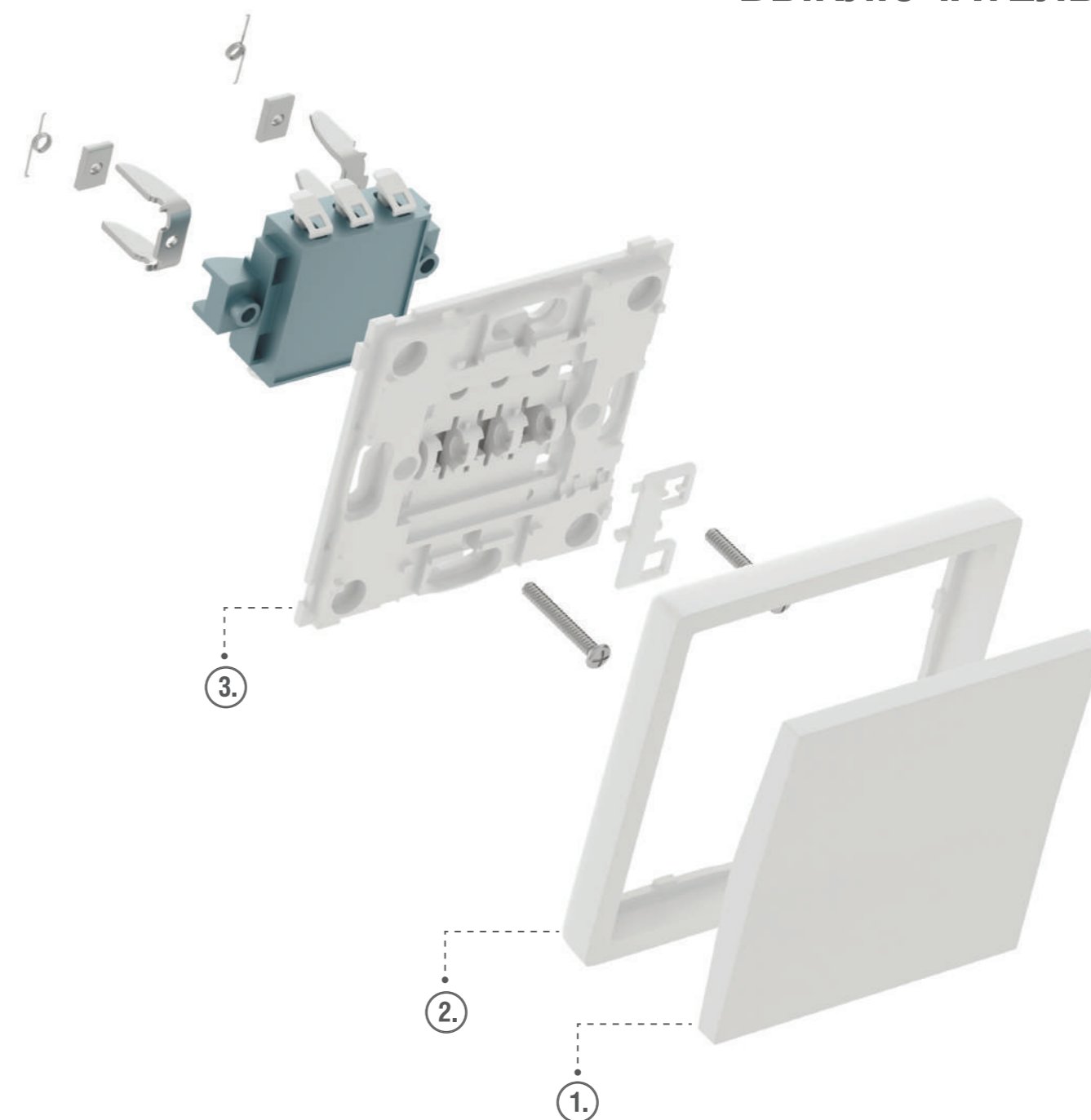

- 1 накладка (клавиша)
- 2 рамка
- 3 механизм

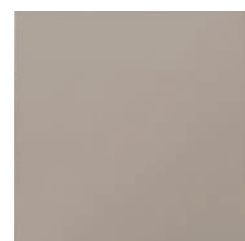

Клавиша одиночная
Артикул: DA296**

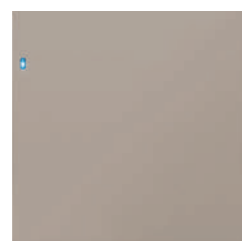

Клавиша одиночная с подсветкой
Артикул: DA290**



Клавиша двойная
Артикул: DA295**

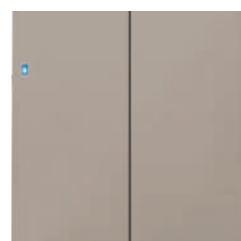

Клавиша двойная с подсветкой
Артикул: DA285**



Клавиша тройная
Артикул: DA293**

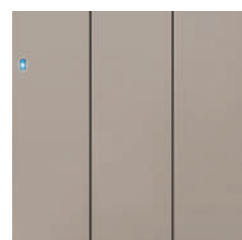

Клавиша тройная с подсветкой
Артикул: DA283**



Накладка блока управления жалюзи
Артикул: DA294**



Клавиша двойная с символами
Артикул: DA888**

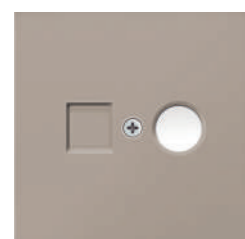

Центральная плата (накладка) TV, TV/SAT
Артикул: DA879**



Центральная плата (накладка) RJ45+SAT
Артикул: DA889**



Центральная плата (накладка) RJ45
Артикул: DA869**



Центральная плата (накладка) регулятора температуры пола
Артикул: DA290**

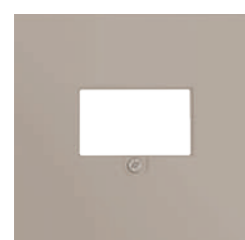

Центральная плата (накладка) стандарта TAE для розеток USB, HDMI, аудио
Артикул: DA276**



Центральная плата (накладка) розетки Schuko с заземлением со шторками
Артикул: DA220**



Центральная плата накладка розетки Schuko с заземлением с крышкой
Артикул: DA454**



Центральная плата накладка розетки Schuko с крышкой
Артикул: DA520**

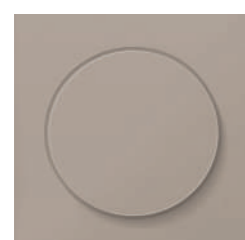

Центральная плата (накладка) для светорегулятора поворотного
Артикул: DA650**



Центральная плата (накладка) для карточного выключателя
Артикул: DA590**

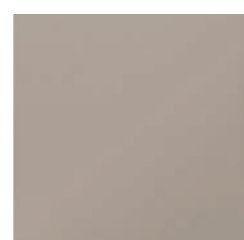

Механизм с накладкой, заглушка
Артикул: DA268**



Механизм с накладкой, кабельный вывод
Артикул: DA871**



Артикул	Цвет
26	алюминий
03	белый
28	черный
37	сталь
35	матовый кашемир
33	матовый белый
30	матовый карбон
39	матовый изумруд
40	матовый серый
42	матовый шоколад



Рамка 3-я
Артикул: DA213**



Рамка 1-я
Артикул: DA211**



Рамка промежуточная
для монтажа устройств 55x55
Артикул: DA408**



Рамка 4-я
Артикул: DA214**



Рамка 2-я
Артикул: DA212**

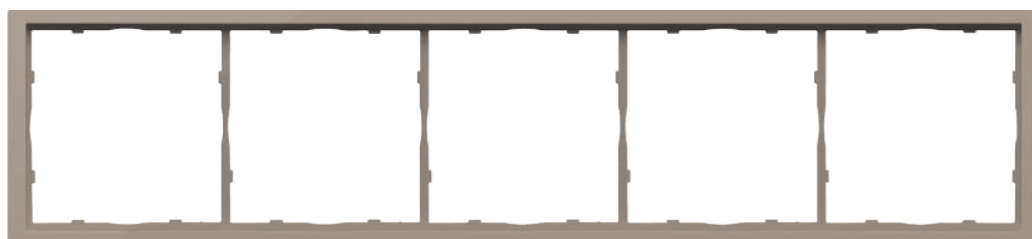

Рамка 5-я
Артикул: DA215**



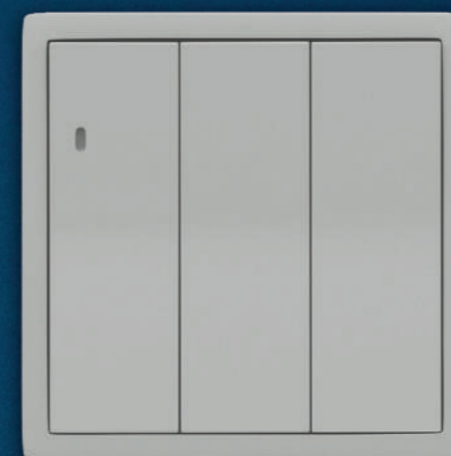
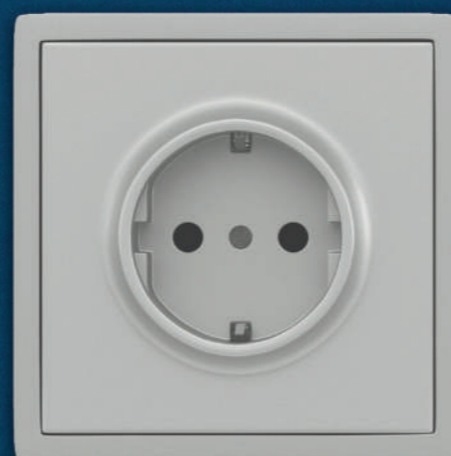
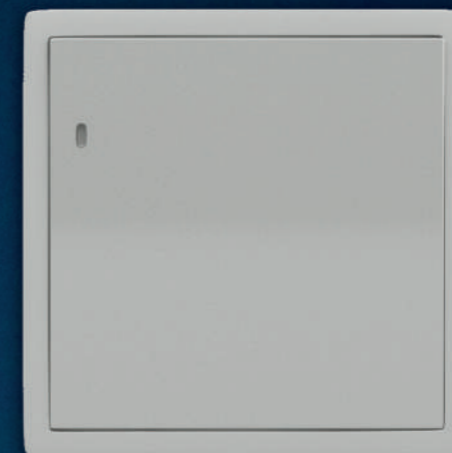
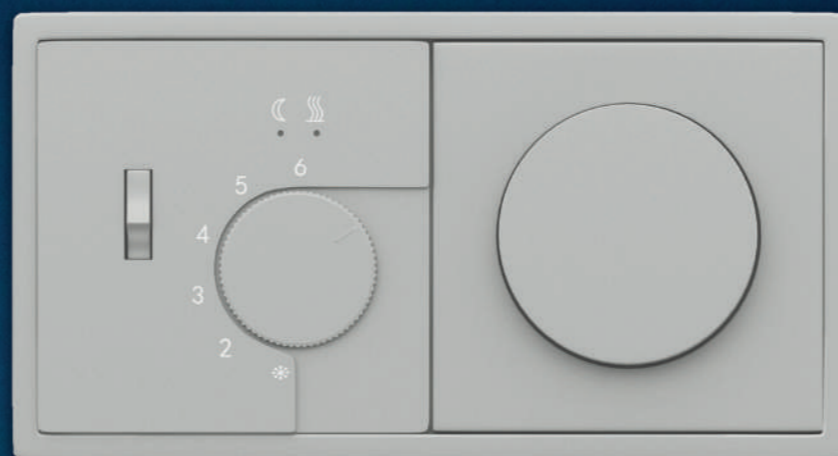

Серия электроустановочных изделий Donel® R98

Серия включает в себя механизмы скрытой установки: выключатели, розетки, USB и HDMI разъемы, ТВ, SAT, RJ45 и тд., а также накладки и рамки, что позволяет добавить любую функцию в многопостовую комбинацию. Сдержанный современный стиль электроустановочных изделий Donel® R98 легко интегрируется в любой интерьер: лофт, сканди или минимализм. Универсальный дизайн подходит для установки в доме или офисе. Благодаря оптимальному размеру оборудование компактно располагается на стене и выглядит аккуратно. Корпус розеток и выключателей Donel® R98 выполнен из термoplasta, а суппорт и подвижные части механизма сделаны из поликарбоната и проходят Европейские тесты качества.

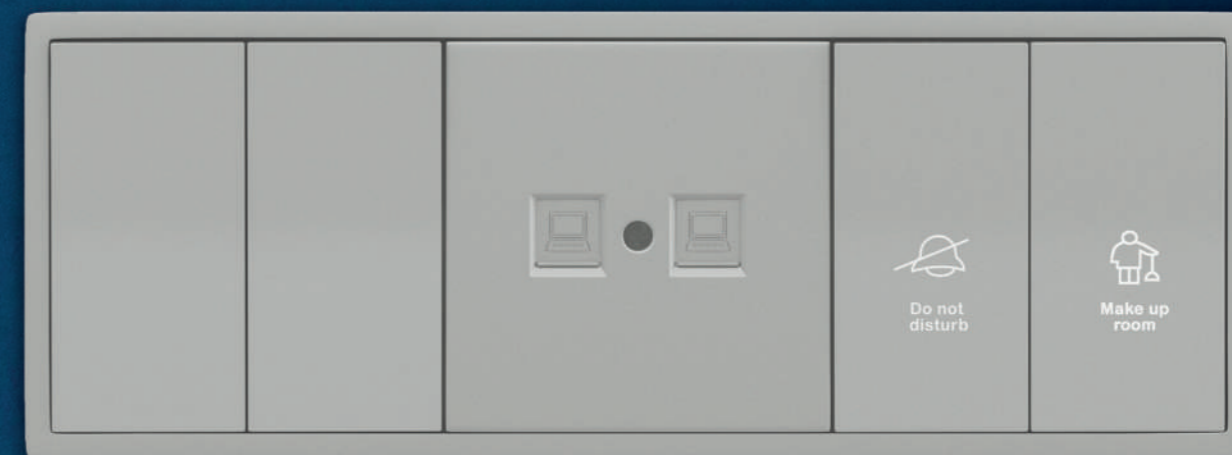

Механизмы

Артикул	Назначение/применение
DA03101	Механизм выключателя 1-клавишного с подсветкой, 10 А 250 В~ серия (тип) DA
DA10100	Механизм выключателя 1-клавишного, схема 1, 10 А 250 В~ серия (тип) DA
DA03106	Механизм выключателя проходного 1-клавишного с подсветкой, 6, 10 А 250 В~ серия (тип) DA
DA10600	Механизм выключателя проходного 1-клавишного, схема 6, 10 А 250 В~ серия (тип) DA
DA10700	Механизм переключателя 1-клавишного перекрестного, схема 7, 10 А 250 В~, серия (тип) DA
DA03105	Механизм выключателя 2-клавишного с подсветкой, схема 5, 10 А 250 В~ серия (тип) DA
DA10500	Механизм выключателя 2-клавишного, схема 5, 10 А 250 В~ серия (тип) DA
DA03108	Механизм выключателя проходного 2-клавишного с подсветкой, схема 8, 10 А 250 В~ серия (тип) DA
DA10800	Механизм выключателя проходного 2-клавишного, схема 8, 10 А 250 В~ серия (тип) DA
DA03103	Механизм выключателя 3-клавишного с подсветкой, 10 А 250 В~ серия (тип) DA
DA28300	Механизм выключателя 3-клавишного, 10 А 250 В~ серия (тип) DA
DA15100	Механизм кнопки 1-клавишной, 1 н.о. 10 А 250 В~, серия (тип) DA
DA03151	Механизм кнопки 1-клавишной с подсветкой, 1 н.о. 10 А 250 В~, серия (тип) DA
DA25100	Механизм кнопки звонка 2-х клавишный, 2 н.о. 10 А 250 В~, серия DA
DA35100	Механизм кнопки звонка 3-х клавишный, 3 н.о. 10 А 250 В~, серия DA
DA25800	Механизм жалюзийного выключателя 2-клавишный с блокировкой
DA15800	Механизм управления жалюзи кнопочный, серия (тип) DA
DA14000	Механизм карточного выключателя, серия (тип) DA
DA16600	Механизм компьютерной розетки RJ45 2-я Cat.6/ClassE-8/8, серия (тип) DA
DA30600	Механизм компьютерной+спутниковой розетки RJ45+SAT, серия (тип) DA
DA30200	Механизм спутниковой розетки TV-SAT, серия (тип) DA
DA18800	Механизм розетки Schuko с заземлением 16 А 250 В~, серия (тип) DA
DA17700	Механизм розетки Schuko с заземлением 16А 250 В~ на клеммах, серия DA
DA30100	Механизм телевизионной розетки TV, серия (тип) DA
DA14400	Механизм телефонной розетки RJ11 + RJ11 (двойная), серия DA



Donel®

МАРКЕТИНГОВАЯ ПОДДЕРЖКА

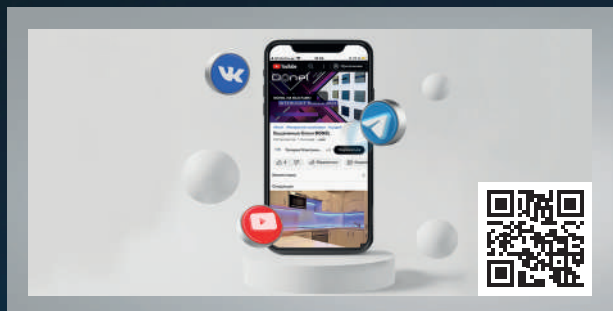

СОЦИАЛЬНЫЕ СЕТИ

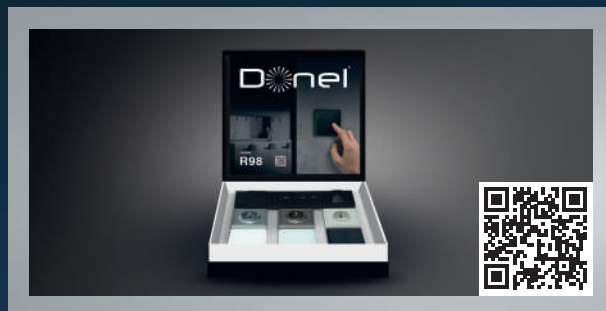

ДЕМОНСТРАЦИОННЫЕ МАТЕРИАЛЫ



ОБУЧЕНИЕ

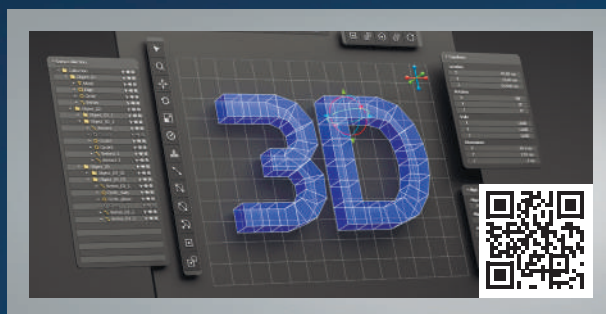

3D МОДЕЛИ

ГДЕ КУПИТЬ

Фирменные шоу-румы бренда представлены в Москве, Санкт-Петербурге, Екатеринбурге, Казани, Новосибирске, Красноярске, Кемерово, Хабаровске, Краснодаре, Севастополе, Ростове-на-Дону, Туле, Воронеже, Нижнем Новгороде, Сочи и Ярославле.

Сертифицированные партнеры осуществляют продажу оригинальной продукции Donel® по всей территории России, а так же в странах СНГ.

Мы контролируем качество услуг и сервиса, предоставляемых нашими партнерами, поэтому каждый покупатель может быть уверен, что в сертифицированной точке продаж он получит качественное обслуживание и честные цены.

Актуальный список шоу-румов представлен на сайте www.donel.su в разделе ГДЕ КУПИТЬ.

